

Baterii SLA din seria Solar

Seria Solar

Bateriile BSB pe bază de plumb-acid cu supapă de ventilație din seria Solar utilizează un aliaj și o tehnologie a materialelor speciale care asigură o funcționare excelentă în diverse medii, în special la temperaturi ridicate sau scăzute. Bateriile din seria BSB Solar sunt optime în ceea ce privește depozitarea și convertirea energiei fotovoltaice și a celei eoliene.

Aplicații

Sistem fotovoltaic
Sistem de energie alternativă
Echipamente electrice
Echipamente exterioare de control
Echipamente feroviare



Caracteristici generale

Etanșitate și funcționare care nu necesită întreținere.
Construcție etanșă.
Carcase și capace ABS (UL94HB, UL94V-0) opțional.
Instalare supapă de siguranță antiexplozie.
Calitate și fiabilitate ridicate.
Performanță excepțională de refacere după descărcarea în exces.
Caracteristică scăzută de autodescărcare.
Design flexibil, pentru multiple poziții de instalare.

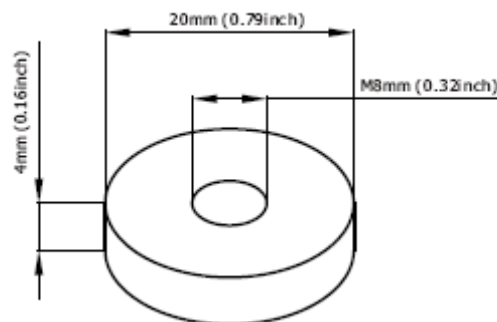

Dimensiuni bornă

Construcție

- | | | | |
|--------------|----------------------|-----------------------|-----------------------|
| ● Componente |Materie primă | ● Sigilare |Rășină epoxidică |
| ● Pozitiv |Dioxid de plumb | ● Supapă de siguranță |EPDR |
| ● Negativ |Plumb | ● Bornă |Cupru |
| ● Carcasă |ABS | ● Separator |AGM |
| ● Capac |ABS | ● Electrolit |Acid sulfuric |

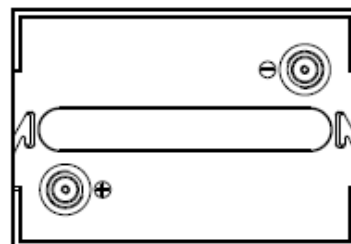
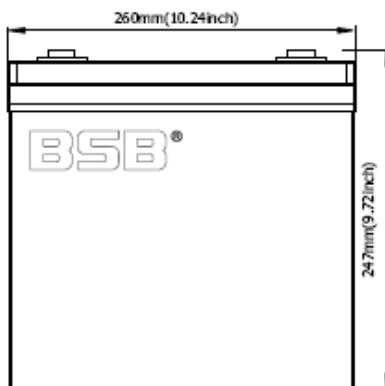

Model baterie	Solar 6-150			
Durata de viață în regim tampon	8 ani			
Capacitate (25°C)	20 ORE (7,7A;1,75V)	10 ORE (15A;1,75V)	5 ORE (25,5A; 1,75V)	1 ORĂ (96A; 1,75V)
	154AH	150AH	127,5AH	96AH
Dimensiuni	Lungime	Lățime	Înălțime	Înălțime totală
	260mm (10,2 inci)	180mm (7,09 inci)	247mm (9,72 inci)	247mm (9,72 inci)
Greutate aprox.	24 Kg (52,9 2' livre)			
Rezistență internă	Încărcată complet la 25°C: 0,0028 Ohm			
Autodescărcare	3% din capacitatea declinată pe lună la (25°C)			
Capacitate afectată de temp. (20 ORE)	40°C	25°C	0°C	-15°C
	102%	100%	85%	65%
Tensiune încărcare (25°C)	Utilizare ciclu		Utilizare float	
	7,2-7,5V (-15mV/°C), Curent max: 37,5A		6,8-6,9V (-10mV/°C)	

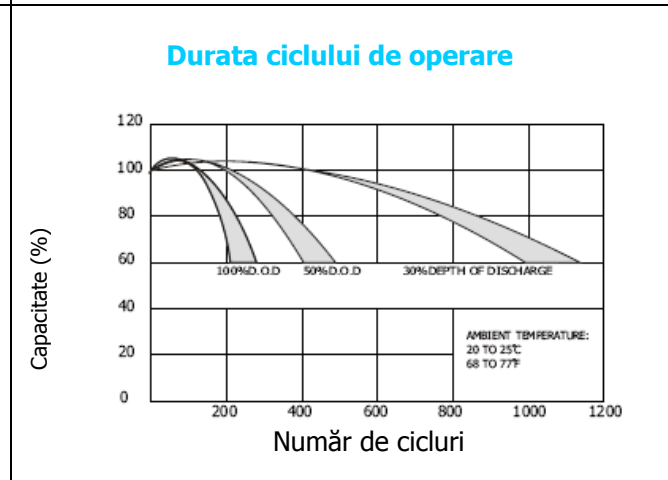
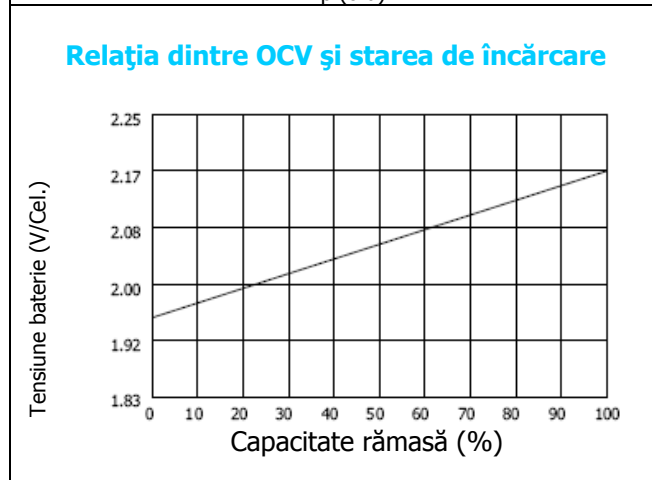
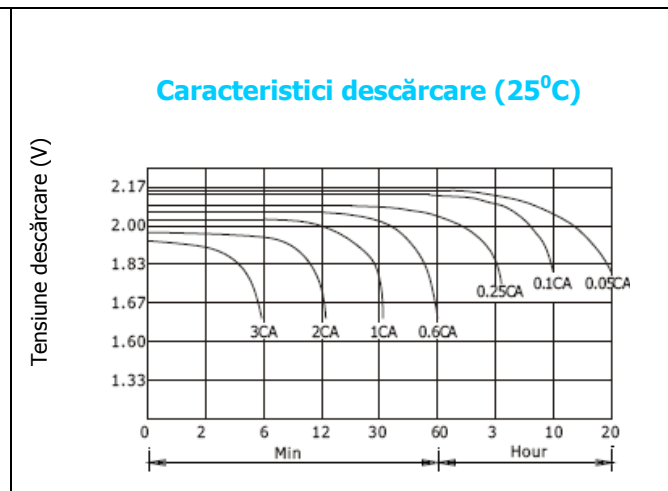
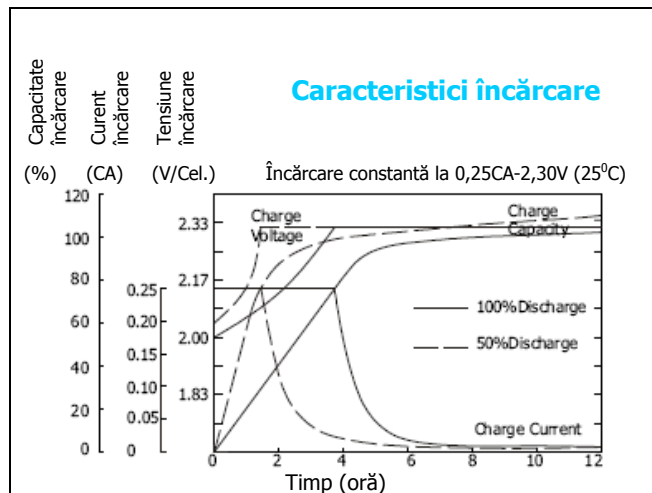

Descărcare curent constant – amperi la 25°C

F.V/Timp	5 MIN	10 MIN	15 MIN	30 MIN	1 ORĂ	3 ORE	5 ORE	10 ORE	20 ORE
1,60V	525	360	263	158	99,0	41,0	28,6	15,9	7,91
1,67V	473	329	255	153	98,9	40,8	28,4	15,7	7,88
1,70V	449	317	246	150	98,6	40,8	28,4	15,5	7,88
1,75V	399	293	233	147	97,5	40,5	28,2	15,3	7,84
1,80V	360	272	222	143	96,3	40,4	27,9	15,0	7,56
1,85V	273	224	192	131	95,3	40,2	27,7	14,7	7,11

Descărcare putere constantă – watt la 25°C

F.V/Timp	5 MIN	10 MIN	15 MIN	30 MIN	1 ORĂ	3 ORE	5 ORE	10 ORE	20 ORE
1,60V	866	597	465	297	195	78,6	54,8	31,8	15,8
1,67V	821	590	461	291	189	78,6	54,8	31,3	15,8
1,70V	767	575	453	284	184	78,6	54,8	31,1	15,8
1,75V	714	537	426	276	182	77,4	54,2	30,6	15,7
1,80V	641	500	401	269	179	76,4	53,3	30,0	15,1
1,85V	513	414	350	246	177	76,1	52,5	29,5	14,2

